



Transmetteur de pression

Huba Control

Transmetteur de pression relative et absolue

Type 528

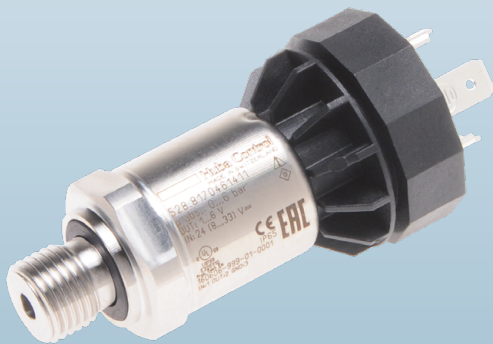

Les transmetteurs compacts de la série 528 sont basés sur la technologie céramique développée par Huba Control et utilisée à des millions d'exemplaires depuis plus de 20 ans. Ces transmetteurs sont indiqués pour les applications industrielles les plus diverses.

Plages de pression -1 ... 0 – 60 bar

- + Construction compacte et robuste
- + Faible influence de la température sur la précision
- + Nombreuses variantes de connectique
- + Montage rapide et simple du câble par l'utilisateur grâce au système de raccordement rapide pour câble

Données techniques

Plages de pression

Relative	-1 ... 0 – 60 bar
Absolue	0 ... 1 – 16 bar

Conditions d'utilisation

Fluide	Liquides et gaz	
Température	FPM	-15 ... +125 °C (E) -15 ... +120 °C
	EPDM	-40 ... +125 °C (E) -30 ... +120 °C
	NBR	-20 ... +100 °C
	MVQ	-40 ... +125 °C (E) -30 ... +120 °C
	FPM	-40 ... +125 °C (E) -30 ... +120 °C
	Ambiante	-30 ... +85 °C (E) -25 ... +85 °C
Stockage	-50 ... +100 °C	
Surcharge admissible / Pression d'éclatement	≤ 4 bar	3.0 x E.M.
	> 4 bar	2.5 x E.M.

Matériaux

Boîtier	Acier inoxydable 1.4404 / AISI 316L	
Connectique	Polyarylamide 50% GF UL 94 V-0	
Matériaux en contact avec le fluide	Raccord de pression	Acier inoxydable 1.4404 / AISI 316L
	Cellule de mesure	PVDF
	Joint d'étanchéité	Céramique Al ₂ O ₃ (96%) FPM, EPDM, NBR, MVQ

Caractéristiques électriques

Techn. 2 fils	Sortie	Alimentation	Charge	Courant absorbé
Techn. 2 fils	4 ... 20 mA	7 ... 33 VDC	< $\frac{\text{Tension d'alim.} - 2V}{0.02A}$ [Ohm]	< 23 mA
	4 ... 20 mA	10 ... 30 VDC	< $\frac{\text{Tension d'alim.} - 10V}{0.02A}$ [Ohm]	< 23 mA
	0 ... 5 V	7 ... 33 VDC	> 10 kOhm / < 100 nF	< 7 mA
	1 ... 6 V	8 ... 33 VDC	> 10 kOhm / < 100 nF	< 7 mA
Techn. 3 fils	0 ... 10 V	12 ... 33 VDC	> 10 kOhm / < 100 nF	< 7 mA
	0 ... 10 V	12 ... 33 VDC / 24 VAC ±15%	> 10 kOhm / < 100 nF	< 7 mA
	ratiom. 10 ... 90%	5 VDC ±10%	> 10 kOhm / < 100 nF	< 7 mA
	ratiom. 10 ... 90%	5 VDC ± 10%	> 10 kOhm / < 100 nF	< 7 mA
Sécurité contre inversion de polarité	Protégé contre les courts-circuits et les inversions de polarité. Chaque borne peut être reliée avec une autre et cela avec une tension d'alimentation max.			
Tension d'isolement	500 VDC			

Comportement dynamique

Temps de réponse	< 2 ms. typ. 1 ms
Cycles de pression	< 100 Hz

Connexions électriques

Connexions électriques	Indices de protection	Classe de protection
Raccord rapide pour câble avec ou sans câble 1.5 / 2.0 / 3.0 / 5.0 m (PVC spéc)	IP 67	III
Connecteur DIN EN 175301-803-A ou C (standard industriel 9,4 mm)	IP 65	III
Metri-Pack série 150 P2S	IP 67	III
Connecteur M12x1	IP 67	III
Sortie fils	IP 65	III
Connecteur RAST 2.5 (uniquement technique 3 fils)	IP 00	III

Raccords de pression

Taraudage	7/16 - 20 UNF	
	1/2 - 14 NPT	
Raccord mâle	G 1/4	avec joint torique FPM (-30 ... +135 °C)
	7/16 - 20 UNF	cône d'étanchéité 45°
	1/4 - 18 NPT	
	7/16 - 20 UNF	étanchéité sur l'arrière SAE avec joint torique FPM (-20 ... +135 °C)
	G 1/4, G 1/8, G 1/2	étanchéité sur l'arrière DIN EN ISO 1179-2 avec joint profilé FPM (-30 ... +135 °C)
	G 1/4	étanchéité sur l'arrière et manomètre (combi) avec joint profilé FPM (-30 ... +135 °C)
	R 1/4	EN 10226
	G 1/4, G 1/2	étanchéité sur l'arrière et manomètre (combi) avec joint profilé FPM (-30 ... +135 °C)
	G 1/4	étanchéité sur l'arrière DIN 3852-2 forme A
	1/8 - 27 NPT	
Raccord femelle	G 1/8	étanchéité sur l'avant ou étanchéité sur l'arrière et manomètre (combi) avec joint profilé FPM (-30 ... +135 °C)
	M10x1	étanchéité sur l'arrière DIN EN ISO 1179-2 avec joint profilé FPM (-30 ... +135 °C)
	M20x1.5	étanchéité sur l'avant et manomètre (combi)
	G 1/4, G 1/2	étanchéité sur l'avant

Position de montage

Quelconque	Recommandation : Raccord de pression vers le bas
------------	---

Tests et homologations

Compatibilité électromagnétique	Conformité CE selon EN 61326-2-3
Protection renforcée	EN 50121-3-2
Choc selon IEC 68-2-27	100 g, 11 ms, onde demi-sinus, 6 directions, chute libre de 1 m sur béton (6x)
Choc constant selon IEC 68-2-29	40 g en 6 ms, 1000 x dans les 3 directions
Vibrations selon IEC 68-2-6	20 g, 15 ... 2000 Hz, 15 ... 25 Hz avec amplitude ± 15 mm, 1 octave/min. les 3 directions, 50 cycles permanents
UL	ANSI/UL 61010-1 selon E325110
Certification eau potable	NSF/ANSI 61/372 selon MH60087
EAC	

Sécurité intrinsèque (E)

Sécurité intrinsèque «i»	ratiom. 10 ... 90%	4 ... 20 mA
Sécurité intrinsèque «i»	Ex II 1/2 G Ex ia IIC T4 Ga/Gb	Ex II 1/2 G Ex ia IIC T4 Ga/Gb
Certificat d'examen de type	Ex II 1/2 D Ex ia IIIC T125°C Da/Db	Ex II 1/2 D Ex ia IIIC T125°C Da/Db
Raccordement à des sources ohmiques intrinsèques certifiées avec les valeurs maximales suivantes	SEV 15 ATEX 0173 SEV 10 ATEX 0145	
Inductivité et capacité internes actives pour les versions avec connecteur EN 175301-803-A et M12x1	Li ≤ 15 VDC; li ≤ 200 mA; Pi ≤ 750 mW	Li ≤ 30 VDC; li ≤ 100 mA; Pi ≤ 750 mW
IECEX	Li = 0 nH; Ci ≤ 150 nF	Li = 0 nH; Ci = 0 nF
		SEV 16.0007

Masse

~ 90 g

Emballage (à noter sur la commande s.v.p.)

Emballage individuel dans un carton	accessoire inclus
Emballage multiple dans un carton	de 25 pièces

Précisions

Paramètres	Unité	
Courbe de sortie ¹⁾	% E.M.	± 0.3
Résolution	% E.M.	0.1
Comportement en température ²⁾	max. % E.M./10K	± 0.2
Stabilité à long terme selon IEC 60770-1	max. % E.M.	± 0.25

Conditions d'essai : 25 °C, 45% HR, Alimentation 24 VDC

Tableau des variantes en bar

			1	2	3	4	5	6	7	8	9	10	11	
			528.	X	X	X	X	X	X	X	X	X	X	
Plages de pression ³⁾ (relative)	-1 ... 0 bar		9	0	1									
	0 ... 1 bar		9	1	1									
	0 ... 1.6 bar		9	1	2									
	0 ... 2.5 bar		9	1	4		0,4							
	0 ... 4 bar		9	1	5		0,4							
	0 ... 6 bar		9	1	7		0,4							
	0 ... 10 bar		9	3	0		0,4							
	0 ... 16 bar		9	3	1		0,4							
	0 ... 25 bar		9	3	2		0,4					1		
	0 ... 40 bar		9	3	3		0,4					1		
0 ... 60 bar		9	4	0		0,4					1			
Plages de pression ³⁾ (absolue)	0 ... 1 bar		8	1	1									
	0 ... 1.6 bar		8	1	2									
	0 ... 2.5 bar		8	1	4									
	0 ... 4 bar		8	1	5									
	0 ... 6 bar		8	1	7									
	0 ... 10 bar		8	3	0									
Joints d'étanchéité	0 ... 16 bar		8	3	1									
	FPM	Caoutchouc fluoré					0							
	EPDM	Caoutchouc éthylène propylène					1							
	NBR	Caoutchouc butadiène acrylonitrile					2							
	MVQ	Caoutchouc silicone					3							
Exécutions	FPM	Caoutchouc fluoré					5							
	standard						0							
	pour les applications oxygène avec certification eau potable NSF 61						0	1			1	1		
Sorties / Alimentations	0 ... 5 V	7 ... 33 VDC						1						
	1 ... 6 V	8 ... 33 VDC						6						
	0 ... 10 V	12 ... 33 VDC						2						
		12 ... 33 VDC Protection renforcée						C	1,2,3					
	ratiom. 10 ... 90%	12 ... 33 VDC / 24 VAC ±15% (impossible avec M12x1, Metri-Pack, RAST, sortie fils)						8						
		5VDC ±10%	5VDC ±10% Protection Ex					7						
	4 ... 20 mA	7 ... 33 VDC	7 ... 33 VDC Protection Ex					0,4	9	1,3		1		
		10 ... 30 VDC Protection Ex						3						
		10 ... 30 VDC Protection Ex						0,4	4	1,3		1		
	Connexions électriques	Connecteur ⁴⁾	DIN EN 175301-803-A								1			
DIN EN 175301-803-C (standard industriel 9.4 mm)										2				
M12x1 2f: IN=1 / OUT=3 3f: IN=1 / OUT=4 / GND=3											3			
M12x1 2f: IN=1 / OUT=4 3f: IN=1 / OUT=3 / GND=4											M			
M12x1 2f: IN=1 / OUT=2 3f: IN=1 / OUT=2 / GND=3											P			
RAST 2.5							0,4	7	4					
Sortie fils		Metri-Pack série 150 P2S						0,4			5			
		80 ±10 mm									6			
		290 ±10 mm									7			
		480 ±10 mm									8			
		730 ±10 mm									9			
Raccord rapide pour câble		sans câble									0			
		avec câble 1.5 m									L			
		avec câble 2.0 m									N			
		avec câble 3.0 m									Q			
	avec câble 5.0 m									R				
Raccords de pression ³⁾	Taraudage	7/16-20 UNF cône d'étanchéité										K	1	
		1/2 -14 NPT (≤ 60 bar)										D	1	
		G 1/4 avec joint torique FPM										1	1	
	Raccord mâle	7/16-20 UNF cône d'étanchéité											2	1
		1/4 -18 NPT											3	1
		G 1/4 étanchéité sur l'arrière DIN EN ISO 1179-2 avec joint profilé FPM											4	1
		G 1/4 étanchéité sur l'arrière et manomètre avec joint profilé FPM											5	1
		R 1/4 selon EN 10226											7	1
		G 1/2 étanchéité sur l'arrière et manomètre avec joint profilé FPM						0,1					8	1
		7/16-20 UNF étanchéité sur l'arrière SAE 4 avec joint torique FPM						0,1					G	1
		1/8 -27 NPT											A	1
		G 1/8 étanchéité sur l'avant											M	1
		G 1/8 étanchéité sur l'arrière DIN EN ISO 1179-2 avec joint profilé FPM						0,1					H	1
		G 1/4 étanchéité sur l'avant											J	
		G 1/4 étanchéité sur l'arrière DIN 3852-2 forme A ⁵⁾											S	1
		G 1/2 étanchéité sur l'arrière DIN EN ISO 1179-2 avec joint profilé FPM						0,1					C	1
		M10x1 étanchéité sur l'arrière DIN EN ISO 1179-2 avec joint profilé FPM						0,1					F	1
		M20x1.5 étanchéité sur l'avant et manomètre (combi)											E	1
G 1/2 étanchéité sur l'avant											9			
Gicleur anti-coup de bélier	sans											1		
	avec											2		
Matériaux raccord de pression	Acier inoxydable 1.4404 / AISI 316L												1	
	PVDF raccord mâle ⁶⁾	étanchéité sur l'avant G 1/4, G 1/2 ≤ 16 bar									J,9	1	2	
Plage hors standard (optionnel)	Insérer W et noter la plage en clair sur la commande (exemple : W0... +3bar/OUT1...8V)												W	

¹⁾ typ. ; max. 0.5% E.M. (inclus point zéro, fin d'échelle, linéarité, hystérésis et reproductibilité)

²⁾ -15 ... 85 °C

³⁾ Autres plages de pression ou raccords de pression sur demande

⁴⁾ Livraison sans connecteur

⁵⁾ sans certification UL

⁶⁾ Température de fluide -15 ... +85 °C

			1	2	3	4	5	6	7	8	9	10	11	
Tableau des variantes en psi			528.	X	X	X	X	X	X	X	X	X	X	
Plages de pression ¹⁾ (relative) ¹⁾	-30 ... 0" hg		9	B	0									
	0 ... 15 psi		9	B	1									
	0 ... 20 psi		9	B	2									
	0 ... 30 psi		9	B	4		0,4							
	0 ... 60 psi		9	B	5		0,4							
	0 ... 100 psi		9	B	7		0,4							
	0 ... 150 psi		9	C	0		0,4							
	0 ... 200 psi		9	C	1		0,4							
	0 ... 300 psi		9	C	2		0,4					1		
	0 ... 500 psi		9	C	3		0,4					1		
0 ... 750 psi		9	D	0		0,4					1			
Plages de pression ¹⁾ (absolue)	0 ... 15 psi		8	B	1									
	0 ... 20 psi		8	B	2									
	0 ... 30 psi		8	B	4									
	0 ... 60 psi		8	B	5									
	0 ... 100 psi		8	B	7									
	0 ... 150 psi		8	C	0									
Joints d'étanchéité	FPM	Caoutchouc fluoré (☉ -15 ... +120 °C)					0							
	EPDM	Caoutchouc éthylène propylène (☉ -30 ... +120 °C)					1							
	NBR	Caoutchouc butadiène acrylonitrile					2							
	MVQ	Caoutchouc silicone (☉ -30 ... +120 °C)					3							
	FPM	Caoutchouc fluoré (☉ -30 ... +120 °C)					5							
Exécutions	standard						0							
	pour les applications oxygène						0	1				1	1	
	avec certification eau potable NSF 61						0	4				1	1	
Sorties / Alimentations	0 ... 5 V	7 ... 33 VDC										1		
	1 ... 6 V	8 ... 33 VDC										6		
	0 ... 10 V	12 ... 33 VDC											2	
		12 ... 33 VDC Protection renforcée											C	1,2,3
		12 ... 33 VDC / 24 VAC ±15% (impossible avec M12x1, Metri-Pack, RAST, sortie fils)											8	
	ratiom. 10 ... 90%	5VDC ±10%											7	
		5VDC ±10% Protection Ex					0,4						9	1,3
	4 ... 20 mA	7 ... 33 VDC											3	
		7 ... 33 VDC Protection renforcée (impossible avec sortie fils)											A	
		10 ... 30 VDC Protection Ex					0,4						4	1,3
Connexions électriques	Connecteur ²⁾	DIN EN 175301-803-A											1	
		DIN EN 175301-803-C (standard industriel 9.4 mm)											2	
		M12x1 2f: IN=1 / OUT=3 3f: IN=1 / OUT=4 / GND=3											3	
		M12x1 2f: IN=1 / OUT=4 3f: IN=1 / OUT=3 / GND=4											M	
		M12x1 2f: IN=1 / OUT=2 3f: IN=1 / OUT=2 / GND=3											P	
	Sortie fils	RAST 2.5					0,4						7	4
		Metri-Pack série 150 P2S					0,4						5	
		80 ±10 mm											6	
		290 ±10 mm											7	
		480 ±10 mm											8	
Raccord rapide pour câble	730 ±10 mm											9		
	sans câble											0		
	avec câble 1.5 m											L		
	avec câble 2.0 m											N		
	avec câble 3.0 m											Q		
Raccords de pression ¹⁾	Taraudage	avec câble 5.0 m										R		
		7/16"-20 UNF cône d'étanchéité											K	1
		1/2 -14 NPT (≤ 60 bar)											D	1
	Raccord mâle	G 1/4 avec joint torique FPM											1	1
		7/16"-20 UNF cône d'étanchéité											2	1
		1/4 -18 NPT											3	1
		G 1/4 étanchéité sur l'arrière DIN EN ISO 1179-2 avec joint profilé FPM											4	1
		G 1/4 étanchéité sur l'arrière et manomètre avec joint profilé FPM											5	1
		R 1/4 selon EN 10226											7	1
		G 1/2 étanchéité sur l'arrière et manomètre avec joint profilé FPM					0,1						8	1
		7/16"-20 UNF étanchéité sur l'arrière SAE 4 avec joint torique FPM					0,1						G	1
		1/8 -27 NPT											A	1
		G 1/8 étanchéité sur l'avant											M	1
		G 1/8 étanchéité sur l'arrière DIN EN ISO 1179-2 avec joint profilé FPM					0,1						H	1
		G 1/4 étanchéité sur l'avant											J	
		G 1/4 étanchéité sur l'arrière DIN 3852-2 forme A ³⁾											S	1
		G 1/2 étanchéité sur l'arrière DIN EN ISO 1179-2 avec joint profilé FPM					0,1						C	1
		M10x1 étanchéité sur l'arrière DIN EN ISO 1179-2 avec joint profilé FPM					0,1						F	1
M20x1.5 étanchéité sur l'avant et manomètre (combi)											E	1		
G 1/2 étanchéité sur l'avant											9			
Gicleur anti-coup de bélier	sans												1	
	avec												2	
Matériaux raccord de pression	Acier inoxydable 1.4404 / AISI 316L												1	
	PVDF raccord mâle ⁴⁾	étanchéité sur l'avant G 1/4, G 1/2 ≤ 200 psi bar										J,9	1	
Plage hors standard (optionnel)	Insérer W et noter la plage en clair sur la commande (exemple : W0... + 3bar/OUT1...8V)												W	

¹⁾ Autres plages de pression ou raccords de pression sur demande

²⁾ Livraison sans connecteur

³⁾ sans certification UL

⁴⁾ Température de fluide -15 ... +85 °C

			1	2	3	4	5	6	7	8	9	10	11		
Tableau des variantes en MPa			528.	X	X	X	X	X	X	X	X	X	X		
Plages de pression ¹⁾ (relative)	-0.1 ... 0 MPa		9	G	0										
	0 ... 0.1 MPa		9	G	1										
	0 ... 0.16 MPa		9	G	2										
	0 ... 0.25 MPa		9	G	4		0,4								
	0 ... 0.4 MPa		9	G	5		0,4								
	0 ... 0.6 MPa		9	G	7		0,4								
	0 ... 1 MPa		9	H	0		0,4								
	0 ... 1.6 MPa		9	H	1		0,4								
	0 ... 2.5 MPa		9	H	2		0,4						1		
0 ... 4 MPa		9	H	3		0,4						1			
0 ... 6 MPa		9	K	0		0,4						1			
Plages de pression ¹⁾ (absolue)	0 ... 0.1 MPa		8	G	1										
	0 ... 0.16 MPa		8	G	2										
	0 ... 0.25 MPa		8	G	4										
	0 ... 0.4 MPa		8	G	5										
	0 ... 0.6 MPa		8	G	7										
	0 ... 1 MPa		8	H	0										
0 ... 1.6 MPa		8	H	1											
Joints d'étanchéité	FPM	Caoutchouc fluoré (Ⓢ -15 ... +120 °C)					0								
	EPDM	Caoutchouc éthylène propylène (Ⓢ -30 ... +120 °C)					1								
	NBR	Caoutchouc butadiène acrylonitrile					2								
	MVQ	Caoutchouc silicone (Ⓢ -30 ... +120 °C)					3								
	FPM	Caoutchouc fluoré (Ⓢ -30 ... +120 °C)					5								
Exécutions	standard						0								
	pour les applications oxygène						0	1				1	1		
	avec certification eau potable NSF 61						0	4				1	1		
Sorties / Alimentations	0 ... 5 V	7 ... 33 VDC										1			
	1 ... 6 V	8 ... 33 VDC										6			
	0 ... 10 V	12 ... 33 VDC											2		
		12 ... 33 VDC Protection renforcée											C	1,2,3	
		12 ... 33 VDC / 24 VAC ±15% (impossible avec M12x1, Metri-Pack, RAST, sortie fils)											8		
	ratiom. 10 ... 90%	5VDC ±10%											7		
		5VDC ±10% Protection Ex					0,4						9	1,3	
	4 ... 20 mA	7 ... 33 VDC											3		
7 ... 33 VDC Protection renforcée (impossible avec sortie fils)												A			
10 ... 30 VDC Protection Ex						0,4						4	1,3		
Connexions électriques	Connecteur ²⁾	DIN EN 175301-803-A											1		
		DIN EN 175301-803-C (standard industriel 9.4 mm)											2		
		M12x1 2f: IN=1 / OUT=3 3f: IN=1 / OUT=4 / GND=3											3		
		M12x1 2f: IN=1 / OUT=4 3f: IN=1 / OUT=3 / GND=4											M		
		M12x1 2f: IN=1 / OUT=2 3f: IN=1 / OUT=2 / GND=3											P		
		RAST 2.5					0,4		7				4		
	Sortie fils	Metri-Pack série 150 P2S					0,4						5		
		80 ±10 mm											6		
		290 ±10 mm											7		
		480 ±10 mm											8		
		730 ±10 mm											9		
		sans câble											0		
		avec câble 1.5 m											L		
Raccord rapide pour câble	avec câble 2.0 m											N			
	avec câble 3.0 m											Q			
	avec câble 5.0 m											R			
Raccords de pression ³⁾	Taraudage	7/16"-20 UNF cône d'étanchéité											K	1	
		1/2"-14 NPT (≤ 60 bar)											D	1	
		G 1/4 avec joint torique FPM											1	1	
	Raccord mâle	7/16"-20 UNF cône d'étanchéité												2	1
		1/4"-18 NPT												3	1
		G 1/4 étanchéité sur l'arrière DIN EN ISO 1179-2 avec joint profilé FPM												4	1
		G 1/4 étanchéité sur l'arrière et manomètre avec joint profilé FPM												5	1
		R 1/4 selon EN 10226												7	1
		G 1/2 étanchéité sur l'arrière et manomètre avec joint profilé FPM					0,1							8	1
		7/16"-20 UNF étanchéité sur l'arrière SAE 4 avec joint torique FPM					0,1							G	1
		1/8"-27 NPT												A	1
		G 1/8 étanchéité sur l'avant												M	1
		G 1/8 étanchéité sur l'arrière DIN EN ISO 1179-2 avec joint profilé FPM					0,1							H	1
		G 1/4 étanchéité sur l'avant												J	
		G 1/4 étanchéité sur l'arrière DIN 3852-2 forme A ³⁾												S	1
G 1/2 étanchéité sur l'arrière DIN EN ISO 1179-2 avec joint profilé FPM					0,1							C	1		
M10x1 étanchéité sur l'arrière DIN EN ISO 1179-2 avec joint profilé FPM					0,1							F	1		
M20x1.5 étanchéité sur l'avant et manomètre (combi)												E	1		
G 1/2 étanchéité sur l'avant												9			
Gicleur anti-coup de bélier	sans												1		
	avec												2		
Matériaux raccord de pression	Acier inoxydable 1.4404 / AISI 316L													1	
	PVDF raccord mâle ⁴⁾	étanchéité sur l'avant G 1/4, G 1/2 ≤ 1.6 MPa										J,9	1	2	
Plage hors standard (optionnel)	Insérer W et noter la plage en clair sur la commande (exemple : W0... + 3bar/OUT1...8V)												W		

¹⁾ Autres plages de pression ou raccords de pression sur demande

²⁾ Livraison sans connecteur

³⁾ sans certification UL

⁴⁾ Température de fluide -15 ... +85 °C

Raccord rapide pour câble	117312
Connecteur pour embase DIN EN 175301-803-A avec joint	103510
Connecteur pour embase DIN EN 175301-803-C avec joint	104244
Connecteur femelle M12x1 version coudée	106975
Connecteur femelle M12x1 version coudée sur câble 2.0 m	114604
Connecteur femelle M12x1 version droite	114570
Connecteur femelle M12x1 version droite sur câble 2.0 m	114605
Equerre de fixation avec vis	118716
Refroidisseur avec filetage G 1/2 étanchéité sur l'avant - taraudage G 1/2	105631
Refroidisseur avec filetage G 1/2 étanchéité sur l'avant - taraudage G 1/4	105073
Refroidisseur avec filetage G 1/4 étanchéité sur l'avant - taraudage G 1/4	105074
Certificat de calibration	104551

Equerre de fixation avec vis

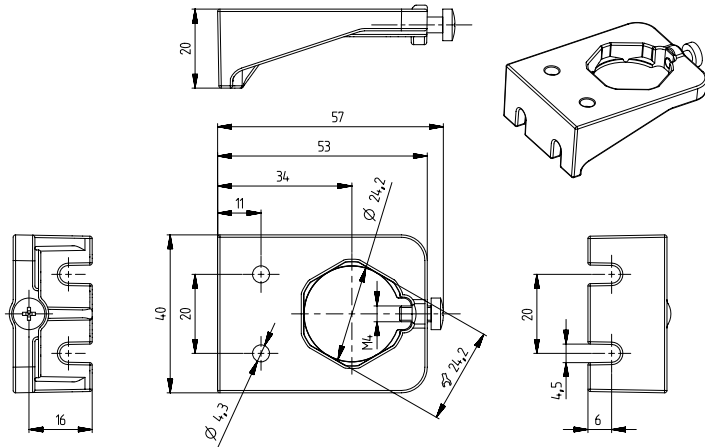

Refroidisseur

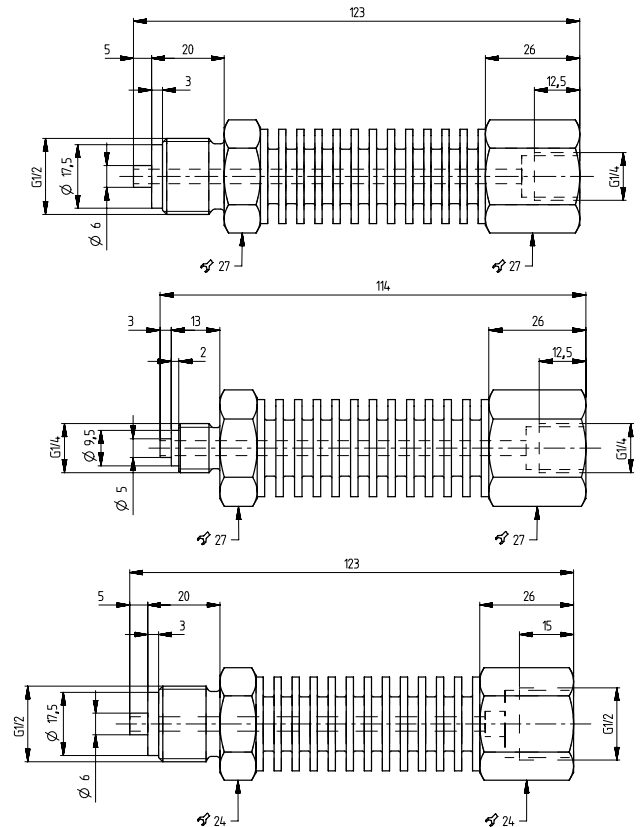

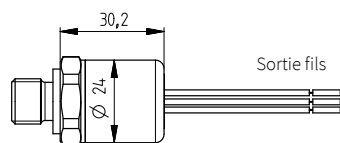
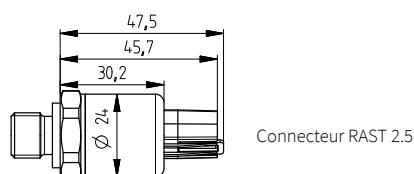
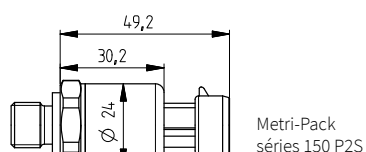
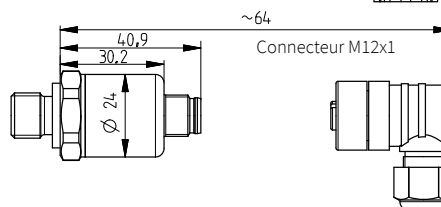
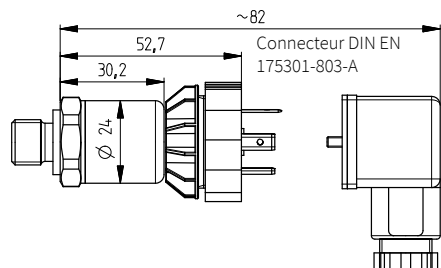
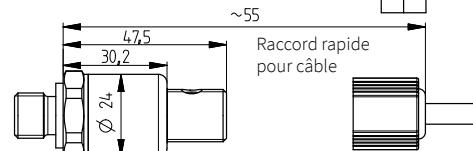
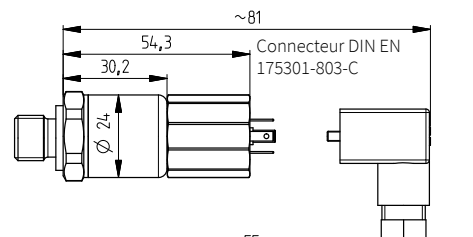
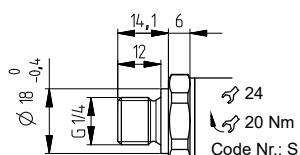
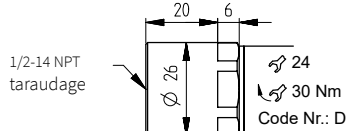
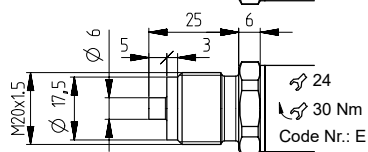
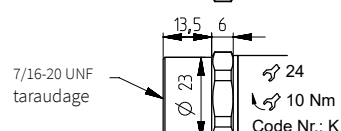
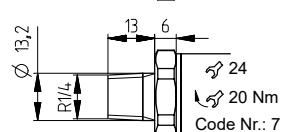
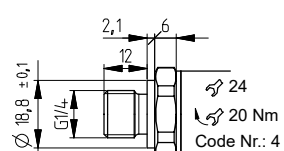
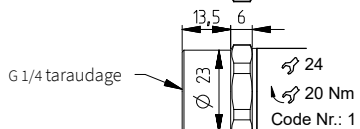
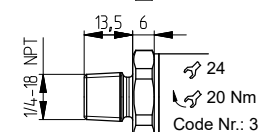
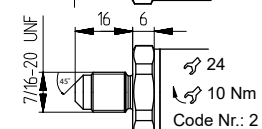
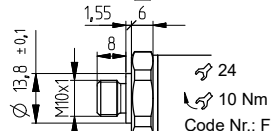
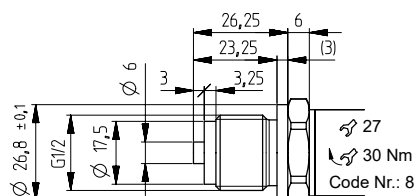
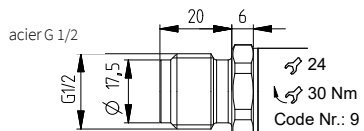
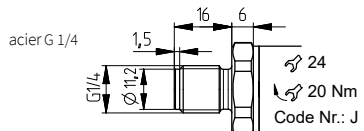
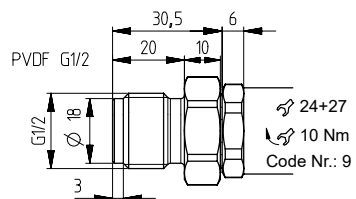
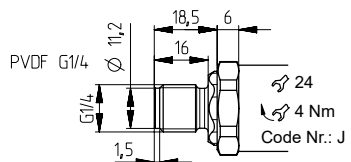
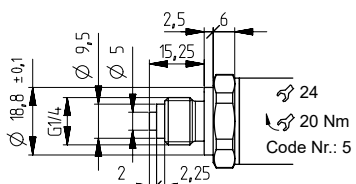
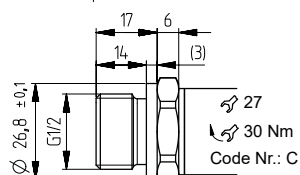
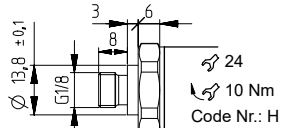
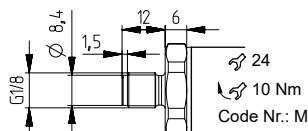
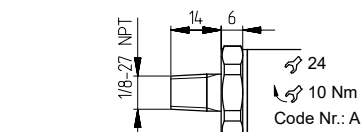
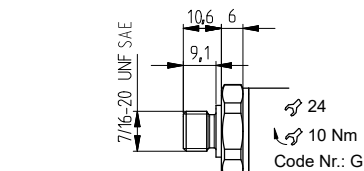

Techn. 2 fils

Connecteur DIN
EN 175301-803-A ou C

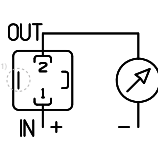

1 (IN) 2 (OUT)

Raccord rapide pour câble

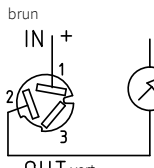

1 (IN) 2 (OUT)

Connecteur M12x1

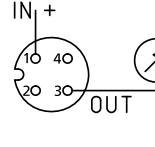

1 (IN) 3 (OUT)

Connecteur M12x1

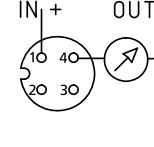

1 (IN) 4 (OUT)

Connecteur M12x1

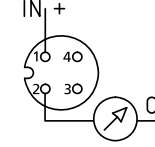

1 (IN) 2 (OUT)

Metri-Pack séries 150 P2S

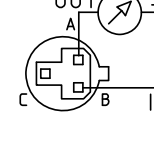

B (IN) A (OUT)

Sortie fils

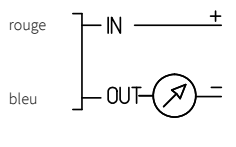

Techn. 3 fils

Connecteur DIN
EN 175301-803-A ou C

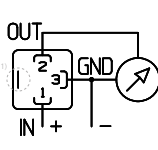

1 (IN) 2 (OUT) 3 (GND)

Raccord rapide pour câble

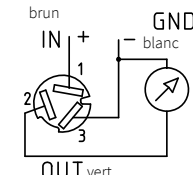

1 (IN) 2 (OUT) 3 (GND)

Connecteur M12x1

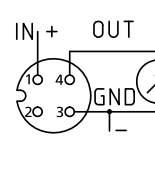

1 (IN) 4 (OUT) 3 (GND)

Connecteur M12x1

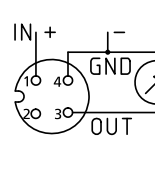

1 (IN) 3 (OUT) 4 (GND)

Connecteur M12x1

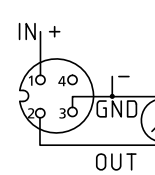

1 (IN) 2 (OUT) 3 (GND)

Metri-Pack séries 150 P2S

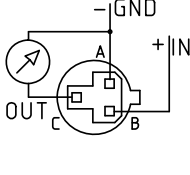

B (IN) C (OUT) A (GND)

Sortie fils

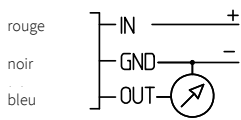

Connecteur RAST 2.5

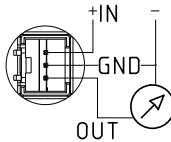

Exécution en sécurité contre l'explosion : 4 ... 20 mA
La borne de terre est reliée avec le corps du capteur.

Connecteur DIN
EN 175301-803-A (Ex)

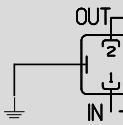

1 (IN) 2 (OUT) ↓

Connecteur M12x1 (Ex)

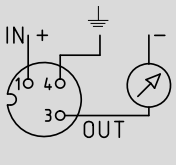

1 (IN) 3 (OUT) 4 (↓)

Exécution en sécurité contre l'explosion : ratiom. 10 ... 90%.
Le GND de l'électronique est relié avec le boîtier de la sonde de niveau par une résistance de 1MΩ.

Connecteur DIN
EN 175301-803-A

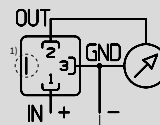

1 (IN) 2 (OUT) 3 (GND)

Connecteur M12x1

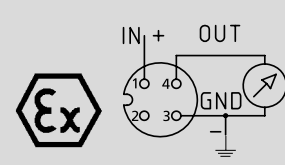

1 (IN) 3 (GND) 4 (OUT)

Huba Control AG

Headquarters Schweiz
Industriestrasse 17
CH-5436 Würenlos
Telefon +41 56 436 82 00
Fax +41 56 436 82 82
info.ch@hubacontrol.com

Huba Control AG

Vestiging Nederland
Hamseweg 20A
NL-3828 AD-Hoogland
Telefoon +31 33 433 03 66
Telefax +31 33 433 03 77
info.nl@hubacontrol.com

Huba Control AG

Niederlassung Deutschland
Schlattgrabenstrasse 24
D-72141 Walddorfhäslach
Telefon +49 7127 2393 00
Fax +49 7127 2393 20
info.de@hubacontrol.com

Huba Control USA, Inc.

Office United States of America
303 Wyman Street
Suite #300
Waltham MA 02451
Tel: +1 866-6HUBACO (+1 866-648-2226)
info.usa@hubacontrol.com

Huba Control SA

Succursale France
Rue Lavoisier
Technopôle Forbach-Sud
F-57602 Forbach Cedex
Téléphone +33 3 87 84 73 00
Télécopieur +33 3 87 84 73 01
info.fr@hubacontrol.com

Huba Control AG

Branch Office United Kingdom
Unit 13 Berkshire House, County Park Business
Centre, Shrivenham Road
Swindon Wiltshire SN1 2NR
Phone +44 1993 77 66 67
Fax +44 1993 77 66 71
info.uk@hubacontrol.com

www.hubacontrol.com

